

PrimeVOLT 新望
三相併網型太陽光電變流器
PV-22000S-U/PV-30000S-U/PV-30000H-U



安裝操作說明書

Version 6(B) Sep 2024

Printed on Recycled Paper 

目錄

1 安全事項	4
1.1 人員安全	4
1.2 設備保護	4
1.3 安裝安全	4
1.4 電氣連接	4
1.5 運行調適	5
1.6 保養維護	5
1.7 其他	5
2 產品介紹	6
2.1 功能型號	6
2.2 系統應用	6
2.3 尺寸及外觀	7
2.4 工作狀態	9
3 保存	10
4 安裝	11
4.1 選擇安裝位置	13
4.2 變流器安裝步驟	16
5 產品電氣連接	18
5.1 外部地線連接	18
5.2 交流線纜連接	20
5.3 太陽能模組連接	22
5.4 通訊線纜連接	27
6 安裝後檢查	32
7 運行與停止	33
8 介面訊息	34
9 保養維護	36
9.1 日常保養	36
9.2 維護指導	37
9.3 警告處理	38
10 保固條件	40
11 回收處理	40
12 規格參數	41

前言

親愛的用戶，本手冊主要介紹了太陽光電變流器（後續簡稱為變流器）PV-22000S-U/PV-30000S-U/PV-30000H-U 的安裝、電氣連接、操作使用、後期維護和保養方法。請您在使用本產品前，仔細閱讀本手冊中相關資訊。

適用產品

太陽光電變流器

- PV-22000S-U
- PV-30000S-U
- PV-30000H-U

讀者對象

本手冊適用於變流器操作人員以及具備相關經驗的電氣技術人員。

說明

本手冊內容將不斷更新、修正，請以收到的實物為準，您可以通過登錄到亞源科技股份有限公司官方網站 www.primevolt.com.tw 下載最新版本的手冊文檔。

如需瞭解更多產品資訊，可以登錄官方網站查詢或致電客戶服務電話+886-963-659-029 諮詢。

符號標示

手冊內容中可能出現以下符號標示，各符號標示說明如下：

符號標示	說明
 危險	警示緊急的危險情形，若不可避免，將會導致人員死亡或嚴重的人身傷害。
 警告	警示重要的危險情形，若不可避免，可能會導致人員死亡或嚴重的人身傷害。
 小心	警示普通的危險情形，若不可避免，可能會導致中度或輕微的人身傷害。
 注意	警示潛在的風險資訊，若不可避免，可能會導致設備無法正常運行或是造成財產損失的情況。
 說明	補充重要資訊，方便您更好使用本產品，並節省您的資源。

1 安全事項

為確保您在使用本產品時的人身和財產安全，請仔細閱讀本手冊的產品安全事項。

1.1 人員安全

- 變流器安裝、電氣連接、操作使用以及維護保養都須由經過專門培訓的專業人員進行；
- 專業人員須熟悉電氣系統安全規範、太陽光電發電系統工作原理以及當地電網標準規範；
- 專業人員須仔細閱讀本手冊並掌握各項內容資訊。

 注意	收到變流器時，請先確認變流器是否在運輸過程中受損，如有問題請立即與亞源科技股份有限公司聯繫。
---	--

1.2 設備保護

- 變流器箱體上的警示標示包含對其進行安全操作的重要資訊，嚴禁人為損壞；
- 變流器箱體側面貼有規格標籤，其包含產品相關的重要參數資訊，嚴禁人為損壞。

 注意	在變流器安裝前，請仔細閱讀本手冊，若未依據要求安裝導致變流器損壞，將不予保修。
---	---

1.3 安裝安全

- 在變流器安裝前，請確保變流器各端口（埠）無任何電氣連接；
- 確保變流器安裝周圍通風良好，並且變流器須正向直立安裝，散熱片無任何遮蓋。（相關詳細要求，請查閱第 4 章節產品安裝部分）。

1.4 電氣連接

 危險	在變流器安裝前，務必先檢查變流器各電氣端口（埠），確保無損壞及無短路，否則會造成人員傷亡或引起火災。
---	--

- 本產品輸入端只適用於太陽能模組輸入，請勿在輸入端接入其它直流源；

- 接入太陽能模組前，請注意太陽能模組高電壓。太陽能模組在任何光照情況下均可產生危險電壓；
- 所有的電氣連接都必須符合所在國家/地區電氣標準；
- 變流器電氣連接所使用的線纜必須連接牢固、良好絕緣，且規格合適。

 <p>危險</p>	<p>在變流器運行過程中所存在的高電壓，可能會導致電擊，嚴重時可能會導致人員死亡，請務必依據本手冊安全注意事項進行操作。</p>
--	--

1.5 運行調適

- 必須獲得所在國家/地區電力部門許可，變流器才能併網發電；
- 在變流器操作過程中，請務必依據本手冊提供的操作步驟進行；
- 在變流器運行時，部分物件（如散熱片）會產生高溫，可能存在灼傷的危險，請勿觸碰除直流開關以外其它物件。

 <p>危險</p>	<p>在變流器維護保養前，確保變流器各電氣介面全部切離，請務必按照本手冊安全注意事項進行操作。</p>
--	---

1.6 保養維護

- 維護保養人員須穿戴個人防護裝備，才可對變流器進行維護保養作業；
- 維護保養前，確保無其它非相關人員進入變流器維護保養區域，並豎立警示牌或設立柵欄；
- 維護保養過程中，請依照本手冊提供內容步驟進行；
- 維護保養完成後，務必進行相關安全和性能的檢查，確認無誤後，變流器才可再次上電併網。

1.7 其他



 <p>注意</p>	<p>在對變流器進行任何操作過程中，如有任何問題，請立即聯繫亞源科技股份有限公司，以免發生其它未知風險。</p>
--	--

2 產品介紹

對變流器產品功能型號、系統應用、外觀、物件及工作原理等進行詳細介紹。

2.1 功能型號

PV-22000S-U/PV-30000S-U/PV-30000H-U 是組串式非隔離型三相太陽光電併網型變流器，變流器把太陽能模組產生的直流電轉換成交流電並饋入電網。

 警告	本變流器為非隔離型變流器，請勿在不加隔離措施前直接連接正極或負極接地元件（如薄膜太陽能組等）進行使用。
 警告	請勿將多組太陽能模組並聯後接入不同變流器使用。

2.2 系統應用

【太陽光電併網系統】

PV-22000S-U/PV-30000S-U/PV-30000H-U 是太陽光電併網系統中重要組成部分，適用於戶外太陽光電發電系統，其系統一般由低壓電網系統組成，如圖 2.1 所示：



圖 2.1 用戶併網系統

本系列變流器適用以下電網系統，如圖 2.2 所示。

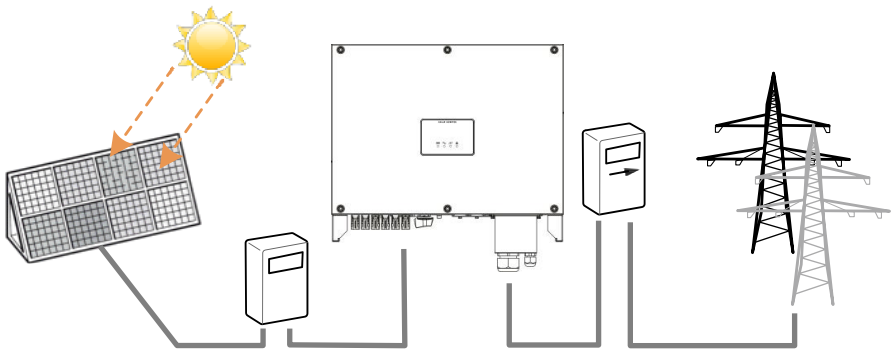

圖 2.2 本系列變流器適用電網系統

2.3 尺寸及外觀

【尺寸】

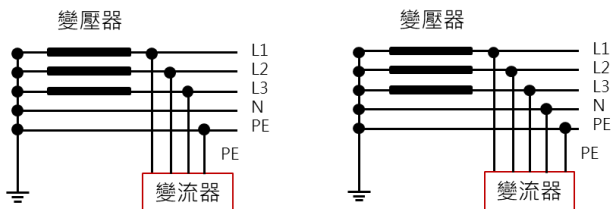

圖 2.3 主機殼尺寸圖（單位：mm）

【外觀】

本系列產品箱體外觀

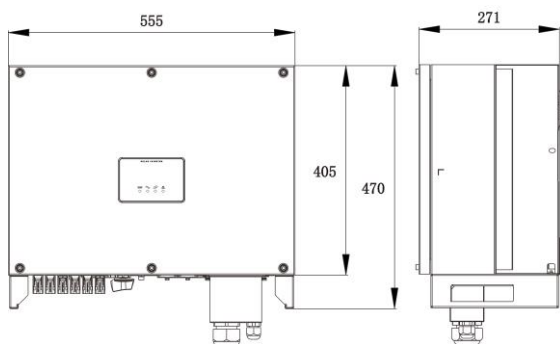

圖 2.4 LED 顯示燈區域放大效果圖



PV-22000S-U

PV-30000S-U/PV-30000H-U

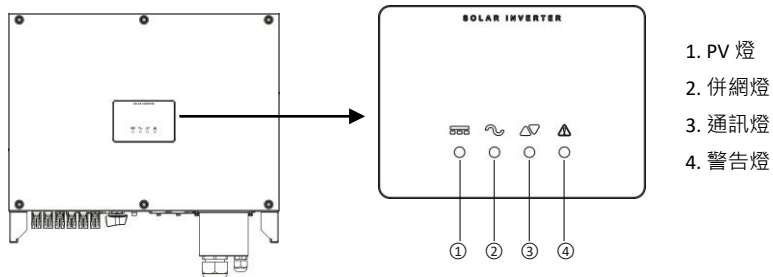
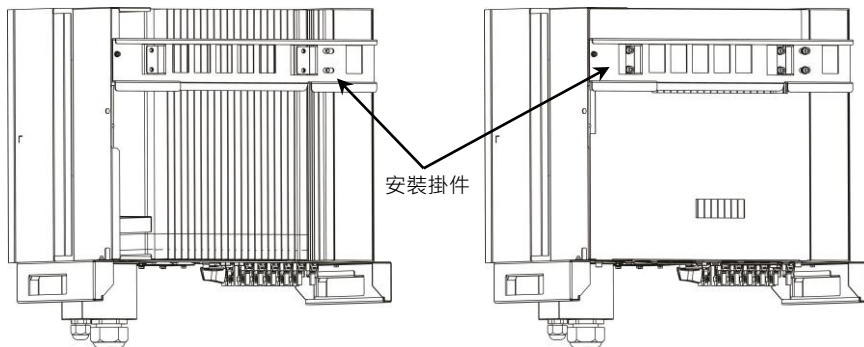
圖 2.5 PV-22000S-U/PV-30000S-U/PV-30000H-U 機殼背面

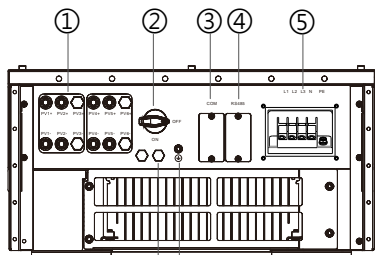

⑦⑧
PV-22000S-U

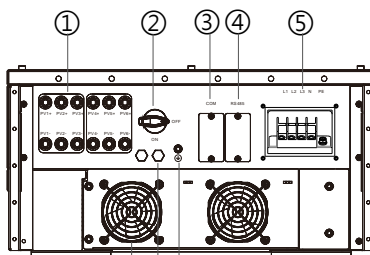

⑥⑦⑧
PV-30000S-U

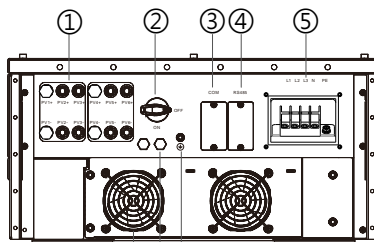

⑥⑦⑧
PV-30000H-U

- | | |
|----------------|------------|
| 1. 太陽能模組連接處 | 5. AC 輸出界面 |
| 2. 直流隔離開關 | 6. 風扇 |
| 3. 通訊界面(選配) | 7. 透氣閥 |
| 4. RS485 訊號線界面 | 8. 接地端子 |

圖 2.6 PV-22000S-U/PV-30000S-U/PV-30000H-U 機殼底部

2.4 工作狀態

本系列產品有三種工作狀態，分別是待機狀態、併網狀態及關機狀態。各工作狀態的說明如表 2.1 所示。

表 2.1 工作狀態說明



工作狀態	說明
待機狀態	太陽能模組輸入電壓達到能使輔助電源正常工作，但不滿足變流器開機條件或是太陽能模組輸入電壓雖滿足變流器開機條件，但不滿足變流器工作的最低功率要求，此時變流器轉入待機狀態。
併網狀態	在正常併網狀態下，變流器對太陽能模組的最大功率進行追蹤並把太陽能模組的直流電能轉換為交流電能饋入電網，進行正常併網發電。
關機狀態	當變流器在開機自檢或正常併網狀態下，收到關機命令時，變流器轉入關機等候狀態，只有當直流側斷電重啟或收到開機命令後才能清除關機命令轉入待機狀態。

3 保存

在變流器未安裝使用時，請根據以下建議保存，以便於變流器安裝使用時性能完整。

- ◎ 保持變流器原包裝，並在包裝箱內放入乾燥劑。
- ◎ 保存溫度範圍為 $-40^{\circ}\text{C} \sim +70^{\circ}\text{C}$ ；相對濕度範圍為 $0 \sim 100\%$ （無冷凝）。
- ◎ 包裝箱放置時，不可傾斜或倒置。
- ◎ 經過長期存放後，變流器需經過專業人員的檢查和測試後才能安裝使用。

4 安裝



 危險	<p>請勿在周邊有易燃/易爆物品的環境下安裝變流器。</p>
 小心	<p>請勿將變流器安裝在人活動會無意觸碰到的位置，以免電擊或燙傷。</p>
 說明	<p>上蓋均有貼防拆貼紙，若擅自破壞或撕下防拆貼紙，發生資安事件概不負責。</p>

【附件包檢查】

- 在收貨時，請仔細檢查變流器外包裝是否有損壞。
- 請核對收貨產品是否和您的訂購清單一致。
- 檢查內部配件是否完整，並查看變流器及配件是否有刮傷、裂痕等明顯損壞跡象。
- 未使用的物件請妥善保存以利日後使用。

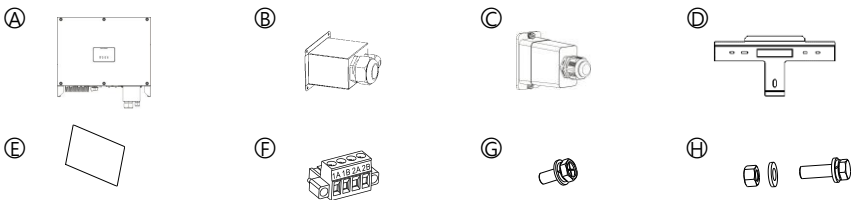
Ⓐ	變流器
Ⓑ	AC 保護蓋
Ⓒ	RS485 保護蓋
Ⓓ	壁掛支架
Ⓔ	安裝操作說明書
Ⓕ	RS485 端子台
Ⓖ	M4 十字三合一螺絲 x 4 (使用於固定 AC 保護蓋)
Ⓕ	M12 螺栓組(含螺絲+墊片+螺母) x 3 (使用於固定壁掛支架)



 說明	<p>客戶需自行準備線端直流端子，建議使用與變流器端相同之 Stäubli 品牌以達最佳相容度</p>
 注意	<p>以上如有任何問題，請立即聯繫亞源科技股份有限公司。</p>

【變流器搬運】

確認外包裝檢查無問題後，從包裝箱內取出變流器，將變流器搬運至指定位置。

如圖 4.1 所示。







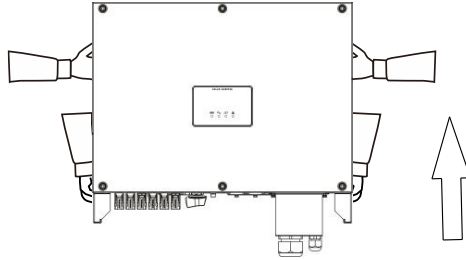

圖 4.1 變流器搬運示意圖

【識別變流器】

- ◎ 從包裝箱取出變流器後，進行產品確認。變流器側面貼有規格標籤，內容包括型號資訊、電氣等重要參數，以及認證安全相關標識等。

 小心	變流器較重，在搬運過程中請小心、輕放，防止變流器滑落砸傷操作人員。
 小心	請將變流器水平放置在泡棉或紙板上，並且確保各接線埠無承重，以免損壞和刮傷變流器。

- ◎ 認證以及安全相關標識

安全標示	說明
 5 mins	電擊危險，變流器斷開所有電源連接約 5 分鐘後，才可接觸變流器導電物件。
	灼熱危險，變流器工作時，請不要接觸灼熱表面。
	電擊危險，此物件帶電，僅專業以及具備相關資格的人員才可操作。
	請詳細閱讀此安裝操作說明書。

4.1 選擇安裝位置

【基本要求】

- 變流器的防塵、防水等級為 IP66，您可以隨意選擇室內或室外環境進行安裝；
- PV-22000S-U/PV-30000S-U/PV-30000H-U 重量體積參數如表 4.1 所示。請依據重量尺寸進行合適的安裝載體材質和位置選擇；
- 變流器在運行過程中，主機殼和散熱片溫度會比較高，請勿將變流器安裝在會無意間觸碰到的位置；
- 請勿在存放易燃、易爆材料的區域中安裝變流器。

表 4.1 重量體積參數表

變流器型號	PV-22000S-U	PV-30000S-U/PV-30000H-U
重量 (kg)	36.4	42.5
尺寸 (寬×高×深) (mm)	555*470*271	

【環境要求】

- 為確保變流器能在最佳狀態運行，並且延長其使用壽命，請選擇溫度低於 50℃ 環境進行安裝；
- 變流器為自然散熱(PV-22000S-U)/強制風冷(PV-30000S-U/PV-30000H-U)形式散熱，為確保良好散熱，請選擇通風條件良好環境進行變流器安裝；
- 為確保變流器能在最佳狀態運行，並且延長其使用壽命，請選擇避免受到光射、雨淋與積雪的環境安裝；如圖 4.2 所示。



圖 4.2 有遮擋環境安裝圖(單位：mm)

【選擇堅固的壁面安裝】

- ◎ 請確保壁面可達到安裝變流器的承重要求；

【空間位置要求】

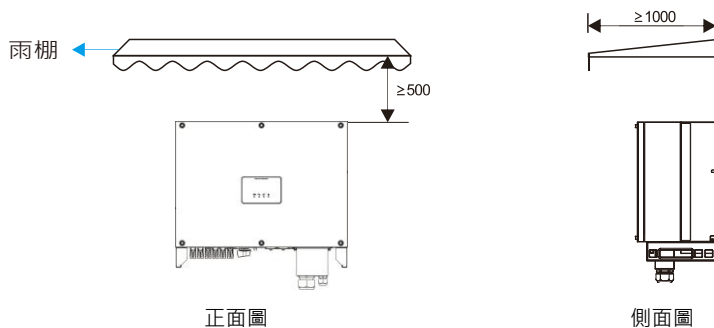
- ◎ 請將變流器安裝在便於操作及後續維護的位置。
- ◎ 請確保變流器周圍空間滿足安裝、維護及散熱要求，如圖 4.3 所示。



圖 4.3 安裝周圍空間要求(單位：mm)

- ◎ 若有多台變流器安裝情況時，需考量安裝的位置空間及散熱條件下，有以下二種建議安裝方式：

一字型安裝方式，如圖 4.4 所示，適合空間充足時安裝；

上下疊加安裝方式，如圖 4.5 所示，適合空間不是很充足時安裝。

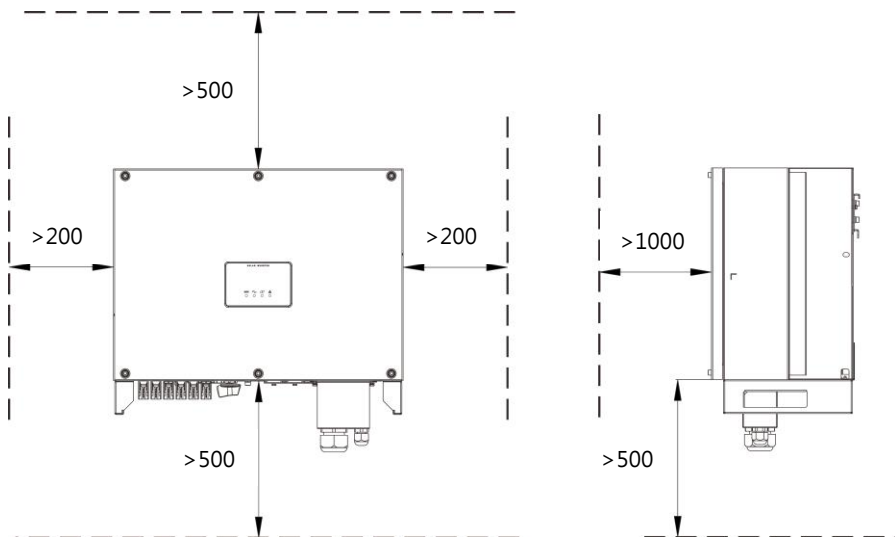

圖 4.4 一字型安裝 (單位：mm)



圖 4.5 品字型安裝與上下疊加型安裝(單位：mm)

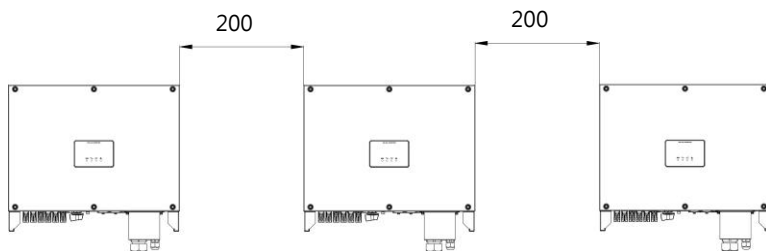

注意

在集中空間或高溫環境下安裝多台變流器時，請依情況適當加大各變流器空間距離，增加變流器散熱空間，確保變流器散熱良好。

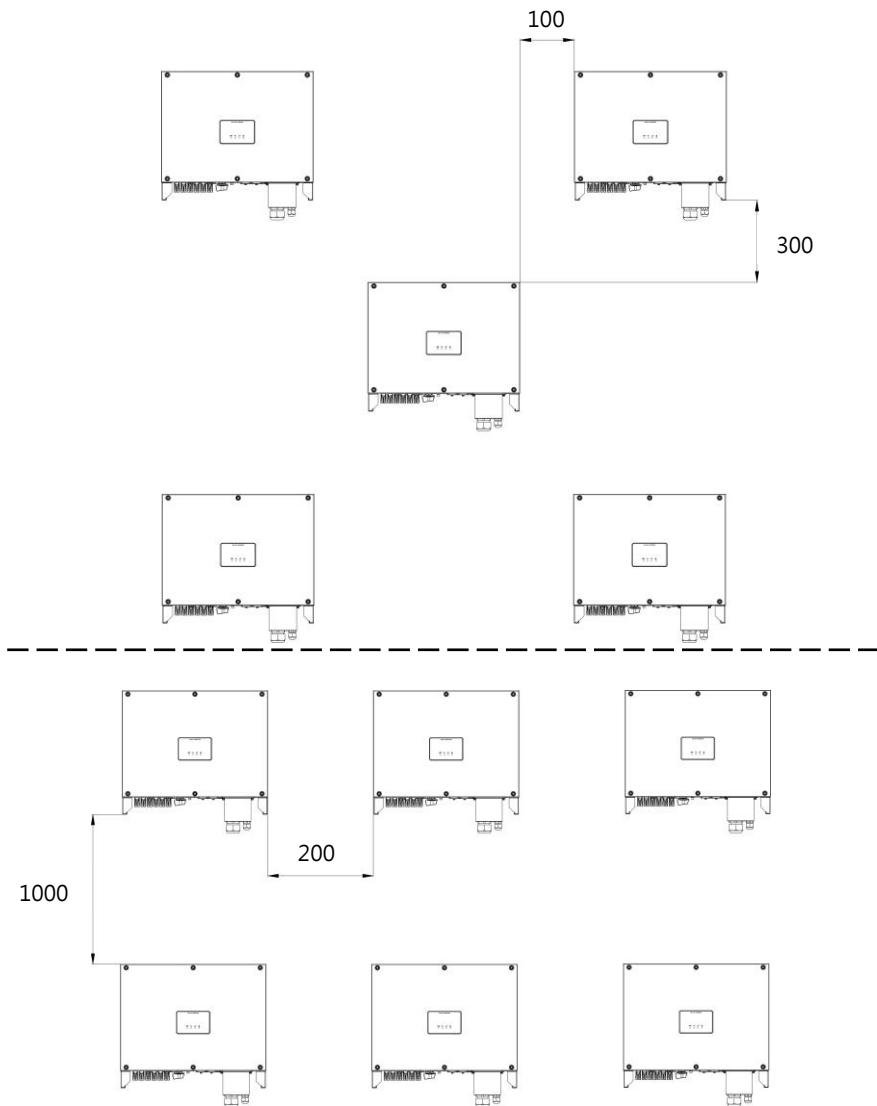
【適當安裝角度】

請將變流器正向豎直安裝或最大向後傾斜 15° ，以利於變流器有良好的散熱。以下有幾種正確和錯誤安裝角度示意圖，如圖 4.6 和圖 4.7 所示。



圖 4.6 正確安裝角度



圖 4.7 錯誤安裝角度

	注意	錯誤的安裝角度，會導致變流器不能正常工作。
--	-----------	-----------------------

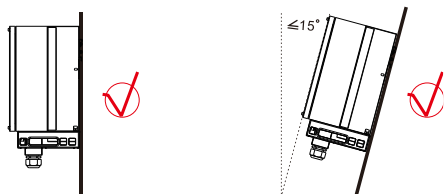
4.2 變流器安裝步驟

- ◎ 步驟 1：將壁掛支架置於壁面上適當位置。壁掛支架尺寸如圖 4.8 所示。

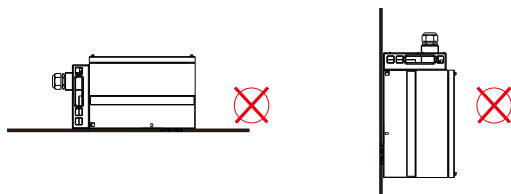

圖 4.8 附件包壁掛支架尺寸圖(單位：mm)

- 步驟 2：用 M12 螺栓組將壁掛支架固定至壁面，扭力: 42N.m，如圖 4.9 所示。

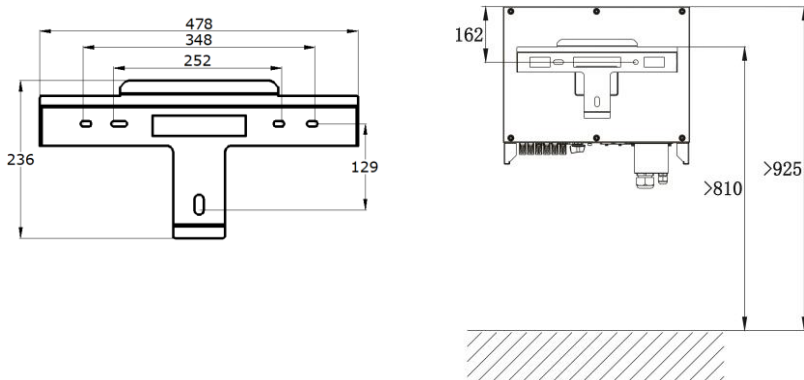

圖 4.9 壁掛支架固定

- 步驟 3：將變流器掛至壁掛支架上，如圖 4.10 所示。

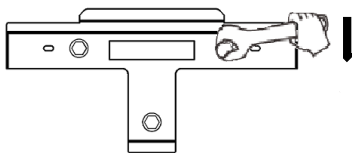

圖 4.10 將變流器掛至壁掛支架上

【檢查】

- 檢查變流器背後三個支撐點須位於壁掛支架上正確位置。
- 確認變流器安裝穩固。

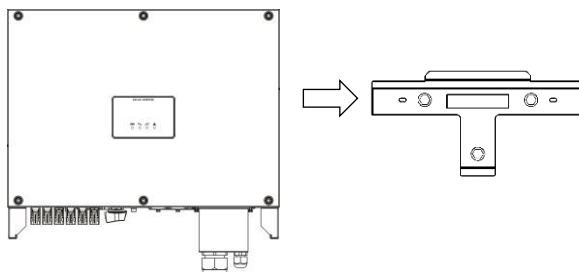

危險

在對壁面進行打孔前，請先確定壁面後方水電走線位置，以免發生危險。

5 產品電氣連接



危險

在電氣連接之前，請確保變流器交流端和直流端都斷電，否則會有高壓觸電危險。

【電氣方塊圖】

PV-22000S-U/PV-30000H-U

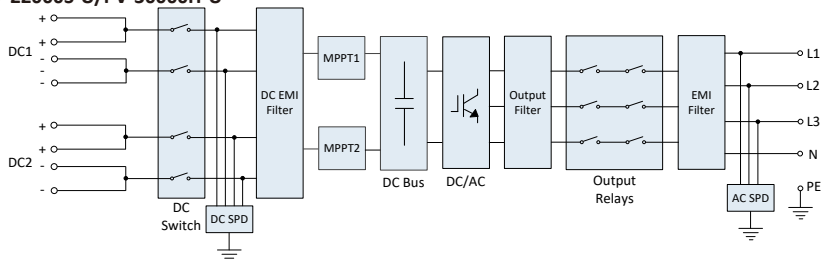

PV-30000S-U

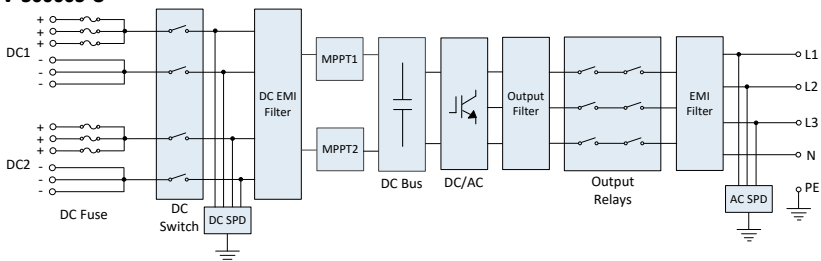



5.1 外部地線連接

【準備】

- ◎ 準備好接地線和環型端子，其要求如下：

接地線纜：導體截面積 8mm^2 (PV-22000S-U)/ 14mm^2 (PV-30000S-U/PV-30000H-U) 或以上之多股戶外專用電纜。

環型端子：適於 M5 螺絲使用。

 <p>說明</p>	<p>接地良好對於抵抗突波電壓衝擊及改善 EMI 性能均有好處，所以在交流、直流、通訊線纜連接之前，需先將地線接上。</p>
 <p>說明</p>	<p>推薦變流器接近端接地。對於多台變流器並聯系統，需要將所有變流器的接地點相互連接，以保證接地線等電位連接。</p>

【接線步驟】

- ◎ 步驟 1：將合適規格的接地線纜剝去絕緣層，剝去長度為稍長於環型端子的壓線端 2mm~3mm，如圖 5.1 所示；



圖 5.1 剝去絕緣層(單位：mm)

- ◎ 步驟 2：將剝去絕緣層的線芯穿入環型端子的導體壓接區內，並用液壓鉗壓緊，如圖 5.2 所示。

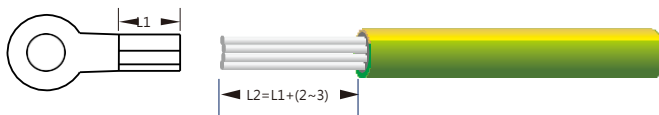

圖 5.2 壓接環型端子(單位：mm)

- ◎ 步驟 3：把步驟 1 和步驟 2 製作好的線纜，用地線螺絲鎖緊至變流器外部接地螺絲孔，扭力為 3 N.m，該接地螺絲孔位置如圖 5.3 所示。變流器的 PE 線(地線)必須可靠接地，確保中性線與地線之間的阻抗小於 10Ω，如。

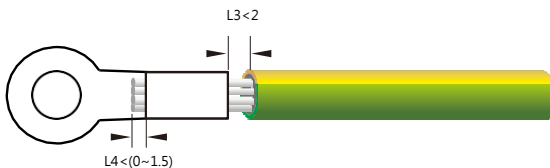

圖 5.3 變流器外部接地螺絲孔位置

5.2 交流線纜連接

【準備】

推薦使用戶外多股軟銅芯線纜。禁止變流器輸出端使用單股線和鋁線，規格如表 5.1 所示。

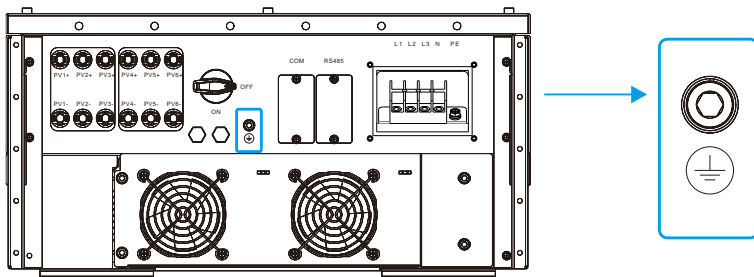

表 5.1 銅芯線纜規格推薦表格

	纜線類型	單芯導體 截面積(mm ²)	端子 種類	端子 適用螺絲	端子外徑 (mm)
交流端子	多股戶外 專用電纜	≥8(PV-22000S-U) ; ≥14(PV-30000S-U、PV- 30000H-U) 或參考《用戶用電設備 裝置規則》	O 型 端子	M5	≤12.5
內部接地 接線				M6	≤16
外部接地 接線				M5	NA

每台變流器交流側外部需配置獨立的三相斷路器，保證變流器與電網安全斷開；因變流器需內建漏電保護功能以符合 CNS 15426 安全法規，且漏電保護開關必須前往現場手動復歸，不建議在系統中安裝漏電保護開關，如果出於某種特殊原因一定要在變流器輸出與電網之間安裝帶漏電保護的開關，請每台使用延時型漏電開關以降低減低交流電壓不穩時所造成的誤切離機率，延時型漏電開關選用規格如下說明：

1. 額定輸出功率不大於 30kVA 的變流器，選用 300mA 延時型漏電流開關
2. 額定輸出功率大於 30kVA 的變流器，選用延時型漏電流開關規格為 10mA/kVA

如系統中安裝多個延時型漏電保護開關時，禁止中性線串接共用的情況，否則可能誤觸發漏電保護導致開關跳脫；另如需使用漏電流跳脫保護值較低開關時，建議選用漏電流規格較低的產品

 警告	在交流端接入的斷路器須每台變流器獨立接入，不允許兩台或多台變流器共用一個斷路器。
 警告	禁止市電不通過斷路器直接接入變流器交流輸出端。

【交流配線】

- 交流接線位置在箱體下方右側配線槽，如圖 5.4 所示。為確保設備及人身安全，請確實按以下步驟進行電氣連接。



圖 5.4 交流接線位置

【連接交流線纜】

- 步驟 1：剝去交流線纜絕緣層和保護套，將導線穿入環形端子壓接區，再用液壓鉗壓緊(壓接處需使用熱縮套管或者絕緣膠帶進行絕緣保護，如圖 5.5 所示)。
- 步驟 2：將變流器底部“AC OUTPUT”電纜固定頭轉開。
- 步驟 3：將交流線纜穿過該電纜固定頭的螺帽，再依序穿過該電纜固定頭內的橡膠防水圈之電纜線孔，並依次連接交流線纜到機箱內部端子台和地線連接處，鎖緊螺絲，扭力為 1.2 N.m。
- 步驟 4：轉緊該電纜固定頭以固定電纜，並加上相對應的防水措施(例如塗上矽利康(silicone))，以避免小動物或水氣等異物進入機器造成損壞，M40 電纜固定頭扭力為 12 N.m；M16 電纜固定頭扭力為 3 N.m。
- 步驟 5：蓋上配線槽蓋(此蓋有長圓形孔之側面須朝地面)並鎖緊配線槽蓋上的四顆螺絲，扭力為 1.2 N.m。



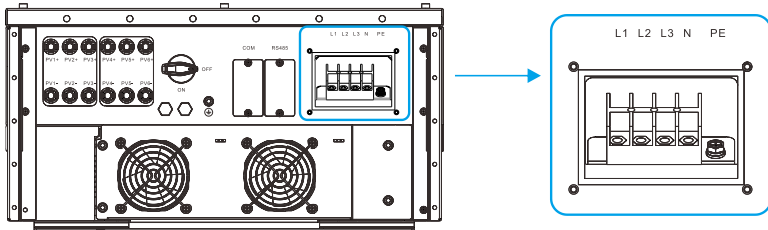

圖 5.5 連接交流線纜

 說明	<p>為方便與安全施工，端子台配線建議使用多股線，搭配使用壓接端子，並使用正確工具夾緊，再進行配線。</p>
 注意	<p>如有未使用之電纜線孔，請務必裝上原先的防水塞棒以達防水效果；另外如電纜固定頭鎖附後，電纜線孔仍有縫隙，請加上適當防水措施，例如塗上矽利康(silicone)，避免水氣及異物入侵造成機器故障。請勿使用電動工具子鎖附配線槽蓋四顆螺絲，避免配線槽蓋變形造成防護失效。</p>

5.3 太陽能模組連接

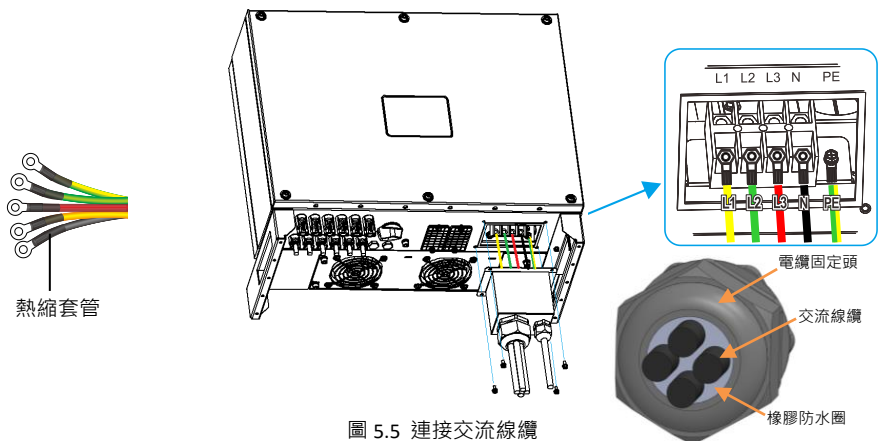
 危險	<p>太陽能模組接入須滿足以下條件，否則會有電擊危險。</p>
<p>在太陽能模組線纜接入變流器之前，確保變流器直流開關保持在“OFF”狀態。</p>	
<p>在變流器已經正常併網的情況下，禁止對太陽能模組進行接入或拔出操作，需要待變流器進入關機狀態後方可操作。</p>	
 警告	<p>太陽能模組接入須滿足以下條件，否則可能會導致火災危險。</p>
<p>接入同一路組串的太陽能模組，均是同一規格類型。</p>	
<p>確保任何一路太陽能模組串開路電壓在任何條件下不要超過變流器最大允許輸入電壓。</p>	
<p>確保任何一路太陽能模組串短路電流在任何條件下不要超過變流器短路電流限制。</p>	
<p>確保任何一路太陽能模組接入變流器正負極性是正確的，不可將太陽能模組正負端子短路連接。</p>	
<p>所有太陽能模組串的總輸出功率都不得超過變流器的最大輸入功率。</p>	
<p>請使用非接地型太陽能模組面板，面板需符合 IEC61730 Class A 等級。</p>	
 注意	<p>接線注意！ 安裝 PV-3000S-U 內建保險絲機種時，請勿將多組串於外部併聯後輸入單組 MC4 接頭，以免內建保險絲開路。</p>
 注意	<p>接線注意！ 組串連接前須以電表確認直流端子正負極性正確，端子連接完成後，務必以電流勾表確認電流方向正確性，以避免多迴路太陽能板電流通過保險絲造成開路，且異常切離電壓超出保險絲消弧電壓規格上限而引起燃燒。 如直流端子正負錯誤，必須以電流勾表確認電流為零的狀況下拔除直流端子，例如夜間或直流接線箱 DC switch off 狀態，避免修復過程中因直流電弧造成毀損。 建議以藍芽連線或雲端確認所有組串電壓與圖面規劃一致，若有差異，則需確認是否直流端子極性錯誤狀況。</p>

【準備】

- ◎ 變流器直流最大輸入組數要求如下：

變流器型號	最大輸入組數
PV-22000S-U/PV-30000H-U	4 (2 組/MPPT)
PV-30000S-U	6 (3 組/MPPT)

- ◎ 切勿將兩個(含)以上太陽能模組串併聯後連接於變流器單個太陽能模組連接器 (MC4) · 可能導致變流器內部組串保險絲燒燬。
- ◎ 太陽能板模組直流線纜：推薦使用戶外銅芯線纜，規格如表 5.2 所示。

表 5.2 太陽能模組直流線纜規格推薦表格

變流器型號	纜線類型	導線截面積 (mm ²)
PV-22000S-U/PV-30000S-U/PV-30000H-U	專用纜線	4~6

- ◎ 太陽能模組連接器：太陽能模組連接器有正極連接器和負極連接器兩種，其結構如下圖 5.6 和 5.7 所示。



圖 5.6 正極連接器



圖 5.7 負極連接器

【接線步驟】

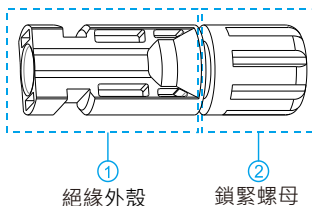
- ◎ 步驟 1：把用剝線鉗將直流線纜剝去絕緣層，剝去合適的長度，如圖 5.8 所示。

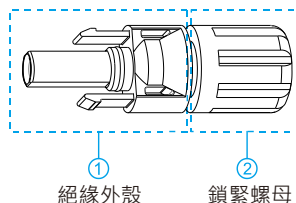

圖 5.8 直流線纜剝去絕緣層(單位：mm)

- ◎ 步驟 2：把剝去絕緣層的正、負線纜分別套入正、負極金屬端子，並用壓線鉗壓緊，如圖 5.9 所示。

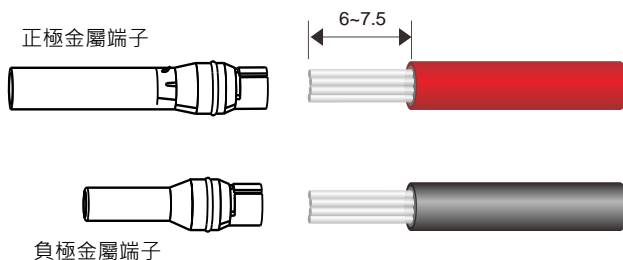

圖 5.9 壓緊金屬端子

- ◎ 步驟 3：分別將壓好金屬端子的正、負極線纜對應放入正負極連接器中，用力卡入連接器，並聽到“喀啦”一聲響後則已經卡入到位，如圖 5.10 所示。

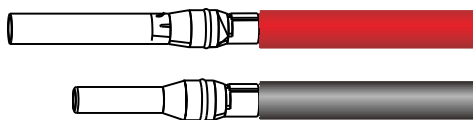

圖 5.10 插入連接器

- 步驟 4：用拆卸扳手鎖緊各連接器螺母部分，如圖 5.11 所示。

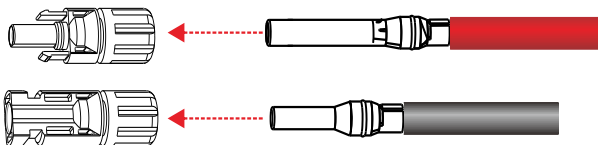

圖 5.11 鎖緊連接器

- 步驟 5：使用萬用表測量每一路組串電壓值，PV-22000S-U/PV-30000S-U/PV-30000H-U 機種的直流輸入工作電壓不可超過規定的 980VDC(MPPT 工作電壓範圍上限)，並檢查模組連接器的正負極性是否正確，如圖 5.12 所示。

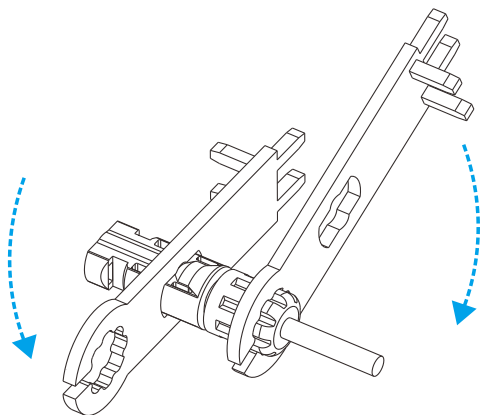

圖 5.12 檢查太陽能模組電壓

- 步驟 6：取下變流器端連接器上的藍色防塵蓋，並把接好的正負組串連接器對應接入變流器端正負連接器，當聽到“喀啦”一聲時，表示已經卡入到位，如圖 5.13 所示。

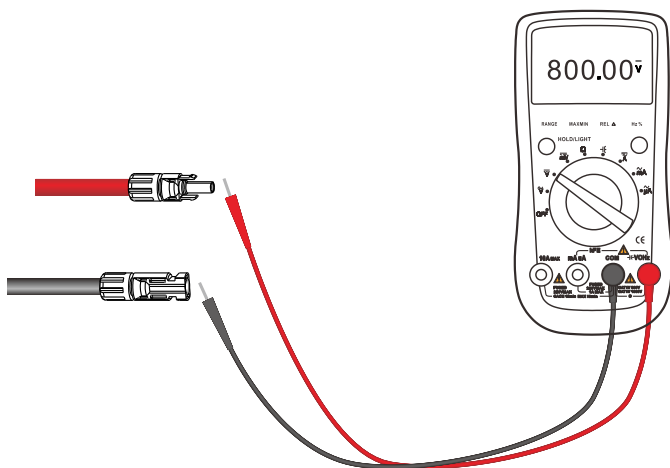

圖 5.13 接入太陽能板模組

- 步驟 7：接線完成後，回拉連接器確保不會脫落。

5.4 通訊線纜連接

有多種可供客戶選擇則的常見標準通訊方式，分別為 WIFI/RS485 通訊，下面對於兩種通訊方式分別進行介紹。

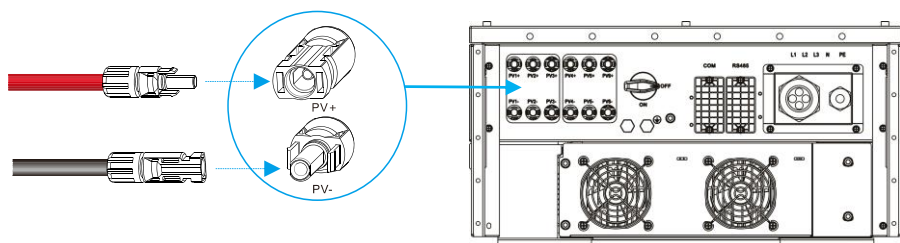
【關於 WIFI】選配

應用 DB9 通訊接口轉接其他通訊模組進行變流器監控，變流器通過 WIFI 模組通過有線、無線網路跟雲端伺服器進行通訊。

【關於 RS485】

全系列應用通訊介面轉接其它通訊模組進行變流器監控。變流器通過 RS485 通訊模組，通過資料收集器上傳至雲端伺服器，監控變流器相關資料。

標準的 RS485 連接如下圖 5.14 表示：



圖 5.14 標準的 RS485 連接

1. 多台機器串接，每兩台變流器之間的通訊長度建議小於 200m，通訊線必須與功率線分開，避免信號干擾。
2. 建議使用 RS485 專用通訊線纜，保證通訊品質(專用線纜規格- 截面積 1.5mm² 或 20AWG 的雙芯或多芯線纜屏蔽雙絞線)。
3. 各機器之間連接必須一台串接一台的方式，不可使用星型、分叉、樹狀等其他連接方式。
4. 如 RS485 連接過長導致信號衰減或通訊不良，建議加上中繼器。

【終端電阻設定】

當 RS485 連接多台機器或通訊總長度太長而造成通訊異常時，請使用 APP 將最末端的變流器設定匹配電阻為開啟狀態。

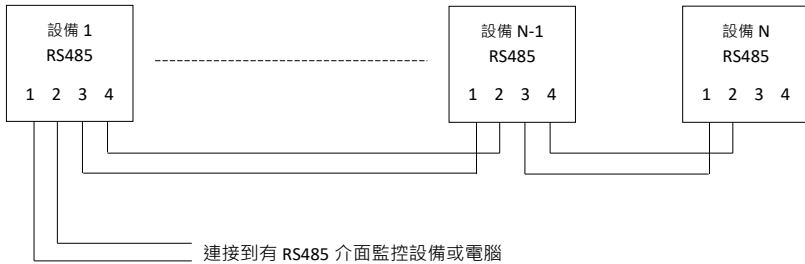

【RS485 安裝】

RS485 接線位置位於箱體右側配線槽內，如圖 5.15 所示。



圖 5.15 RS485 接線位置

- ◎ 步驟 1：鬆開配線槽蓋上防脫落螺絲取下配線槽蓋，將變流器底部 RS485 訊號線固定頭轉開。
- ◎ 步驟 2：剝去通訊線纜絕緣層，再將資料蒐集器的 RS485 線纜穿入“RS485 IN”固定頭，將連接至另一台變流器的 RS485 線纜穿入“RS485 OUT”固定頭。
- ◎ 步驟 3：分別將資料蒐集器的 RS485 正及負信號線連接到 RS485 端子台的 1A 和 1B 接口，2A 和 2B 接口連接到另一台變流器 RS485 端子台的 1A 和 1B 接口，鎖緊端子台上螺絲。轉緊 RS485 訊號線固定頭並加上相對應的防水措施(例如塗上矽利康(silicone))，以避免小動物或水氣等異物進入機器造成損壞，如圖 5.16 所示。最後蓋上配線槽蓋(此蓋有長圓形孔之側面須朝地面)並鎖緊配線槽蓋上的四顆螺絲，扭力為 0.8 N.m。



圖 5.16 RS485 端子台

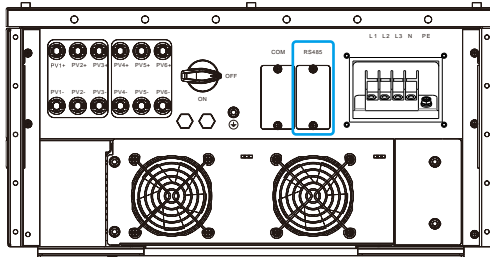

注意

為提高防護性能，建議在外部接地線、AC 端子、RS485 接口、網路線接口安裝完成後，將其接口或者端子外部塗抹矽利康進行防護。請勿使用電動工具鎖附配線槽蓋螺絲，避免配線槽蓋變形造成防護失效。

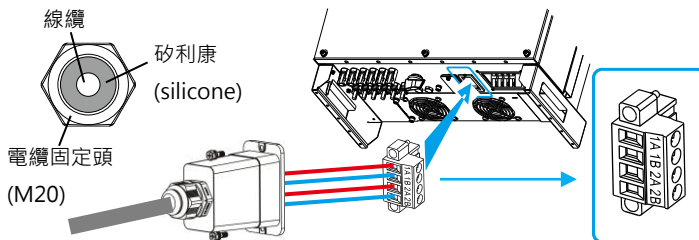
【地址設定】

請下載 APP 按下圖進行設定。

Android 請至 Google Play 商店下載 PrimeVOLT APP,

iOS 請至 Apple Store 商店下載 PrimeVOLT APP

更進一步的操作說明，請參考

<https://www.primevolt.com.tw>

- ✓ 開啟 PrimeVOLT APP

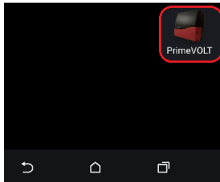

- ✓ 選取變流器

螢幕下拉或是按掃描新設備就會出現機器序號，點選此序號



- ✓ 點選"設定"



- ✓ 點選 Modbus 參數特性，修改完成後再按“確定”就可完成 Modbus 位址設定



6 安裝後檢查

變流器安裝完成後，請根據表 6.1 進行自我檢查。

表 6.1 自我檢查表

1、確認無其它物件遺留在變流器上。
2、確認各螺絲都已鎖緊到位。
3、確認變流器已經固定好且不搖晃。
4、確認外部接地端、交流端、直流端、通訊端接線是否牢固可靠。
5、檢查保護地線接入是否正確，可靠。
6、用萬用表檢查直流、交流接線是否正確，有無短路、斷路、接錯。
7、檢查交流側和 RS485 通訊線纜防水固定接頭是否鎖緊。
8、確認交流端安裝各蓋板是否鎖緊密封
9、檢查不需要使用的各介面是否安裝密封塞。
10、變流器上所有警示標誌完整齊全。

7 運行與停止



警告

為避免電擊危險，須專業人員才可以進行上電運行操作。

【啟動步驟】

- 步驟 1：開啟交流側斷路器。
- 步驟 2：開啟變流器直流隔離開關至“ON”狀態。
- 步驟 3：觀察變流器 LED 狀態燈，根據表 8.1 進行運行狀態確認。



說明

若變流器 LED 狀態燈顯示已進入正常併網狀態，則表示變流器已經正常工作。若有異常請聯繫亞源科技股份有限公司客服部。

【關機步驟】

- 步驟 1：關閉交流側斷路器。
- 步驟 2：關閉變流器直流隔離開關至“OFF”狀態。



警告

切離交直流電源後，散熱片會有熱量且變流器內部有餘電，為避免電擊、燙傷，請斷電 5 分鐘後再對變流器進行相關操作。

8 介面訊息

【變流器狀態查看】

變流器顯示面板由 LED 狀態指示燈組成。LED 指示燈包括 PV 狀態燈、併網燈、通訊指示燈和警告提示燈組成。



圖 8.1 變流器顯示面板

表 8.1 LED 狀態指示

指示燈	狀態	說明
PV 燈	亮	太陽能組串電壓滿足變流器併網發電條件
	閃爍	PV 異常
併網燈	閃爍	市電異常，不滿足變流器併網發電條件
	亮 (閃爍顯示功率)	機器併網發電中，每 30 秒為一個週期，開始幾秒閃爍為表示功率大小，閃爍之後為常亮 小於 20% 額定功率，間隔 30 秒，閃爍 1 次 20%~40% 額定功率，間隔 30 秒，閃爍 2 次 40%~60% 額定功率，間隔 30 秒，閃爍 3 次 60%~80% 額定功率，間隔 30 秒，閃爍 4 次 80%~100% 額定功率，間隔 30 秒，閃爍 5 次
通訊燈	滅	未有通訊連接
	閃爍	通訊正常
警告燈	滅	併網系統無警告
	亮/閃爍	併網系統有警告

表 8.2 變流器常見警告訊息列表

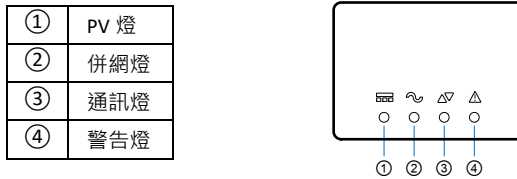
	PV 燈	併網燈	通訊燈	警告燈
併網狀態	●	●/★	◎	○
正在開機	●	○	◎	○
WLAN/ WIFI/ RS485 通訊	◎	◎	★	○
太陽能模組正常	●	◎	◎	○
電網電壓過高	◎	★	◎	○
電網電壓過低				
無電網				
電網頻率過高				
電網頻率過低				
電網類型未知				
PV 電壓過高	★	◎	◎	○
PV 電壓過低				
光照弱				
電弧故障偵測				
組串異常	◎	◎	◎	★
變流器溫度過高				
風扇故障				
絕緣阻抗異常	●	○	○	●
漏電流異常	○	●	○	●
PV 組串反接	○	○	●	●
控制電源異常	○	★	○	●
輸出直流成分過高	★	●	★	●
繼電器故障	○	●	●	●
漏電流 HCT 故障	●	●	○	●
系統類型錯誤	★	★	★	●
BUS 電壓過低	●	○	●	●
BUS 電壓過高	○	★	★	●
主從 CPU 通訊異常	○	○	★	●
韌體版本不相容	★	●	○	●
EEPROM 錯誤	★	○	●	●
主從採樣不一致	★	●	●	●
Inverter 異常	●	●	●	●
Boost 異常	★	○	○	●

備註：● LED 點亮，○ LED 熄滅，★ LED 閃爍，◎ 保持之前狀態



說明

若需要對變流器進行數據查看和設計操作，可在手機上下載 APP 進行，如有問題請洽客服。

9 保養維護



對變流器以及周邊配電進行保養操作和維護時，請斷開變流器上所有帶電埠，並請在斷電 5 分鐘後再對變流器進行相關操作，以防電擊燙傷危險。

9.1 日常保養

詳情請參照表 9.1 變流器保養內容及週期

表 9.1 變流器保養內容及週期

分類	檢查內容	保養內容	保養週期
變流器收益	變流器發電量統計和異常狀態監控（遠端檢查）。	NA	半年一次
變流器外觀	檢查變流器散熱片/風扇(如具備)是否有阻塞。	清潔變流器散熱片/風扇(如具備)上粉塵或其它異物。	半年一次或視環境、氣候等條件進行週期調整
變流器功能	<ol style="list-style-type: none"> 變流器外觀是否變形，各接線端口(埠)是否有變形或燒焦。 變流器運行是否有異響。 變流器通訊是否正常。 	若有異常，進行相關對象更換。	半年一次
變流器配電	<ol style="list-style-type: none"> 變流器交流、直流、通訊接線是否牢固。 變流器接地保護線纜是否牢固。 各配電線纜是否有老化現象。 	若有異常，進行接線電纜更換或重接線。	半年一次

9.2 維護指導

風扇維護

 警告	對變流器進行風扇維護時，請斷開變流器上所有帶電埠，並請在斷電 5 分鐘後再對變流器進行相關操作，以防電擊燙傷危險。只有專業的電氣人員才可進行風扇的維護更換工作。
---	--

變流器外部風扇為其運行時冷卻散熱。如果風扇無法正常工作，將影響變流器的效率或引起降載運行。因此需保持風扇清潔，並及時更換損壞的風扇。

風扇的清潔及更換步驟如下：

步驟 1、停運變流器。

步驟 2、鬆開機身下方風扇架上的 4 顆 M6 內六角螺絲，拆下風扇架。

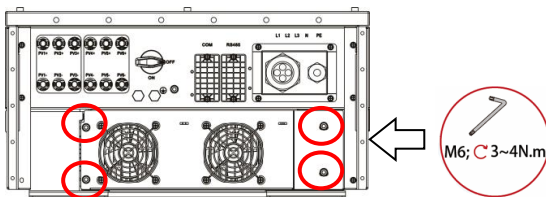

步驟 3、剪開包覆於熱縮套管外之束帶，退開熱縮套管露出風扇電源接頭，按下風扇電源接頭與線材向外拔開，鬆開風扇架上的螺絲。

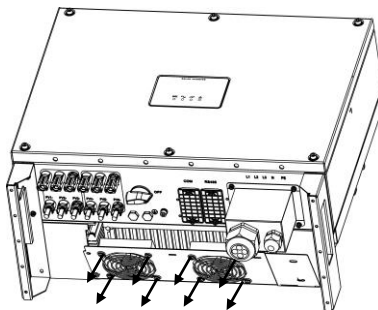

步驟 4、將風扇取下，使用軟毛刷或者吸塵器清潔風扇或更換損壞的風扇

步驟 5、按照相反的順序重新將風扇安裝回變流器，重啟變流器——結束

9.3 警告處理

變流器在進入異常關機時，面板上警告燈提示變流器有異常，其基本常見警告和處理方式如表 9.2 所示。

表 9.2 常見警告和處理方式

警告名稱	警告原因	建議處理方式
市電電壓過高	市電電壓/頻率超出允許範圍。	<ol style="list-style-type: none"> 1. 偶爾出現，屬於市電電壓短暫異常，無須處理。 2. 經常出現，則需要連繫當地電力營運商，取得允許後，通過 RS485 修改變流器市電保護參數設置 3. 長時間出現不恢復，請確認交流斷路器是否斷開、交流端子未接觸良好或當地電力供應斷電。
市電電壓過低		
無市電		
市電頻率過高		
市電頻率過低		
太陽能模組電壓過高	太陽能模組接入電壓高於變流器設定保護值。	檢查太陽能模組接入串數，並修改太陽光電組件接入串數。
太陽能模組電壓過低	太陽能模組接入電壓低於變流器允許值。	<ol style="list-style-type: none"> 1. 光照變弱條件下出現，元件電壓降低，屬於正常情況，無須處理。 2. 非光照變弱條件下出現，則考慮組串接入是否短路、斷路等現象。
絕緣阻抗異常	太陽能模組正極或負極對保護地短路，太陽能模組安裝的環境太潮濕。	排除太陽能模組正極和負極對大地短路。
漏電流異常	變流器運行過程中，輸入側對保護地的絕緣阻抗變低，導致殘餘電流過大。	<ol style="list-style-type: none"> 1. 如果偶然出現，可能是外部線路偶然異常導致，故障清除後會自動恢復正常工作，不需要人工干預。 2. 如果頻繁出現或長時間無法恢復，請檢查太陽能模組的對地阻抗是否過低。
太陽能模組異常	太陽能模組受到長期固定遮擋或太陽能模組老化。	<p>檢查該路元件是否受到遮擋。</p> <p>如果該路元件無遮擋，則檢查該路元件是否有老化損壞現象。</p>
太陽能模組反接	變流器安裝過程中將組件極性反接。	修改組件接入極性。

電弧故障偵測	電弧產生	<ol style="list-style-type: none"> 1. 檢查太陽能模組線路是否異常？包括線材完整性、接頭緊固性等。 2. 異常排除後，關閉交直流開關再開啟，進行變流器重新啟動程序；或是使用 APP 將電弧偵測告警解除。
--------	------	---

 說明	<p>若按建議處理方式未能消除警告，請及時聯繫亞源科技股份有限公司。</p>
---	--

【拆卸】

若變流器需要拆卸，請依據以下步驟進行：

- 步驟 1：斷開變流器的所有電氣連接，包括通訊線、直流輸入線、交流輸出線及接地線。





圖 9.1 拆卸直流輸入連接器

提示：拆卸直流輸入連接器時，將拆卸扳手插入如圖 9.1 所示卡口，並用力壓下，小心取出連接器

- 步驟 2：從壁掛支架上拆下變流器。
- 步驟 3：拆下壁掛支架。

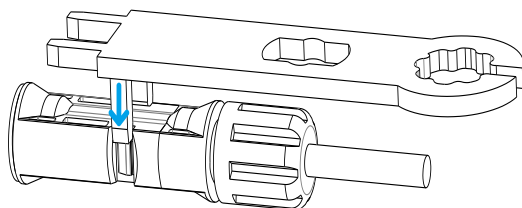
 警告	<p>在拆卸直流輸入連接器時，請務必再次確認直流輸入開關已斷開，避免發生機器損壞或人身傷害。</p>
---	--

10 保固條件

保固期間出現影響機器發電功能的故障產品，亞源科技股份有限公司(以下稱本公司)將免費進行維修或者更換良品。

針對以下情形造成的損害，本公司將不負保固責任及義務：

1. 已超過保固期限
2. 客戶自行運輸所導致的運輸損壞
3. 產品儲存條件不滿足本公司產品要求
4. 不正確的拆裝、安裝、改裝或未依本公司要求之維護條件所產生的損壞
5. 產品未依照相關文件的操作說明及安全警告進行操作
6. 不在本公司規定的使用條件下運行，例如變流器輸入端非太陽能模組
7. 非本公司認可之服務機構、人員檢修所造成的故障
8. 任何超出相關國際標準中規定的安裝和使用範圍
9. 因不可抗之自然或環境因素(地震、火災、暴風、雷擊等)所造成的損壞(含外觀)

由以上情況引起產品故障，經本公司判定後，再告知是否可提供有償維修服務。

11 回收處理

在變流器使用壽命到期時，因變流器及其包裝材料均為環保材料所製造，請不要將其當生活垃圾丟棄，請依據當地環保法規處理。

12 規格參數

功能/型號	單位	PV-22000S-U	PV-30000S-U	PV-30000H-U
輸入 (直流)				
最大輸入功率	W	28600	39000	39000
最大輸入電壓	V	1000		
最大輸入電流	A	25x2	40.5x2	40.5x2
最大短路電流	A	30x2	45x2	45x2
啟動電壓	V	200		
MPPT工作電壓範圍	V	180 ~ 1000	180 ~ 980	
MPPT滿載電壓範圍	V	480 ~ 800		
輸入組數		4	6	4
MPPT數量		2		
直流保險絲*	A	NA	20	NA
輸出 (交流)				
額定輸出功率	W	22000	30000	30000
最大視在功率	VA	24200	33000	33000
最大輸出電流	A	35(最大實功)/ 37.5(最大虛功)	51	51
額定電網電壓	V	Y接 380(三相三線/三相四線)		
額定電網頻率	Hz	50/60		
總電流諧波失真	%	<3		
電流直流分量		<0.5%In		
功因調整 (PF)		-0.8 ~ +0.8		
最大輸出過電流保	A	67	98	
湧浪電流	A/ms	67/0.2	98/0.2	
最大輸出故障電流	A/ms	97.5/0.5	132.6/0.5	
夜間虛功補償	kVAR	16.5	22.5	
一般				
最大效率	%	98.6		
歐洲效率	%	98.2		
隔離方式		無變壓器		
防塵、防水等級		IP66		
保護等級		I		
過電壓類別		DC input : II、AC input : III		
冷卻方式		自然散熱	強制風冷	
AFCI		選配		

功能/型號	單位	PV-22000S-U	PV-30000S-U	PV-30000H-U
顯示與通訊				
顯示		LED		
RS485		標配		
WIFI		選配		
環境參數				
工作溫度	°C	-25 ~ 60		
相對濕度	%	0 ~ 100		
最高海拔高度	m	4000		
噪音	dB	<30 (typical)	<50 (typical)	
機器機構				
尺寸 (寬*高*深)	mm	555*470*271		
重量	kg	36.4	42.5	
直流開關		內建		
認證 & 法規				
併網		CNS 15382		
安規		CNS 15426-1、CNS 15426-2		
EMC		CNS 14674-2、CNS 14674-4		
保護				
系統保護		輸入直流開關·輸入過流過載保護·輸入反接保護·組串故障檢測·絕緣阻抗檢測·輸出過流過載保護·輸出短路保護·GFCI保護·輸出直流分量保護·防孤島保護·過溫保護·交直流過/欠壓保護·交流過/欠頻保護		
交直流防雷保護		標配·Type II·最大10kA		

- * 請勿將多組串於外部併聯後輸入單組 MC4 接頭，以免內建保險絲開路
- * 規格如有變動，將不另行通知
- * MPPT 間組串配置差異需不大於 200Vdc，避免 MPPT 功率限制
- * 組串電壓設計建議高於 MPPT 滿載電壓範圍下限以達變流器最佳發電效益
- * 太陽能模組電壓超出 MPPT 工作電壓範圍時將不會併網發電
- * 組串開路電壓評估應加入模組電壓溫度係數，避免低溫開路電壓過高，超過變流器規格導致機器損壞

亞源科技股份有限公司

電話：+886-2-2697-5559

傳真：+886-2-2697-3359

客服專線：+886-963-659-029

地址：新北市汐止區 (221416) 新台五路一段 97 號 12 樓 (遠雄 B 棟 12F)

官方網站：www.primevolt.com.tw

